



SWE-73-S

- ekonomiczny wskaźnik w małej obudowie
- RS-485 / Modbus RTU
- MASTER / SLAVE
- ośmiostopniowa regulacja jasności wyświetlacza
- wszystkie parametry swobodnie programowalne z pilota lub z poziomu PC za pomocą darmowego oprogramowania S-Config

Wskaźniki ekonomiczne **SWE-73** są najtańszymi cyfrowymi wskaźnikami tablicowymi, przeznaczonym do wyświetlania dowolnych wartości liczbowych oraz znaków definiowanych przez użytkownika (tylko w trybie SLAVE) zadawanych poprzez łącze interfejsu szeregowego RS-485. Interfejs RS-485 pozwala łatwo tworzyć sieci pomiarowe w systemach monitoringu procesów produkcyjnych, jak również wykorzystywać wskaźniki jako inteligentne, programowalne, cyfrowe przetworniki sygnałów wejściowych do systemów komputerowych. Urządzenie może być konfigurowane za pomocą pilota - nadajnika podczerwieni (tryb pracy MASTER i SLAVE), z poziomu PC poprzez łącze RS-485 lub za pomocą darmowego programu S-Config (tylko tryb pracy SLAVE). Możliwe jest również ustawienie konfiguracji urządzenia zgodnie z zamówieniem.

DANE TECHNICZNE

Zasilanie	110V AC \pm 10% separowane, 230V AC \pm 10% separowane lub 10 \div 30V DC nieseparowane od wejścia pomiarowego
Pobór mocy	dla 110V AC i 230V AC: max. 1,5 VA, dla 24V DC: max. 1 W
Wyświetlacz	LED, czerwony, 4 x 13 mm, ośmiostopniowa regulacja jasności
Zakres wskazań	4 cyfry (-999 \div 9999 + kropka dziesiętna) lub dowolne wskazania znakowe w ramach 7-segmentowego wskaźnika
Interfejs komunikacyjny	RS-485, 1200 \div 115200 bit/s, Modbus RTU (nieizolowany galwanicznie od wejścia pomiarowego)
Parametry transmisji	8 bitów danych; 1 lub 2 bity stopu; bez kontroli parzystości
Temp. pracy	0°C \div +50°C (standard), -20°C \div +50°C (opcja)
Temp. składowania	-10°C \div +70°C lub -20°C \div +70°C (zależnie od opcji temp. pracy)
Stopień ochrony	IP 65 (od frontu po zastosowaniu dodatkowej uszczelki); IP 40 (od frontu); IP 20 (obudowa i zaciski podłączeniowe)
Obudowa	tablicowa; materiał obudowy: NORYL UL94V-0
Wymiary	obudowa (WxHxD): 72 x 36 x 77 mm (dla 10 \div 30V DC); 72 x 36 x 94 mm (dla 110V AC i 230V AC) otwór montażowy: 67 x 32,5 mm głębokość montażowa: min. 78 mm (dla 10 \div 30V DC); min. 95 mm (dla 110V AC i 230V AC) grubość płyty tablicy: max. 5 mm
Waga	max. 174 g

WYMIARY

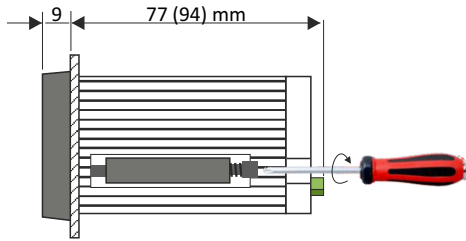

Widok z boku

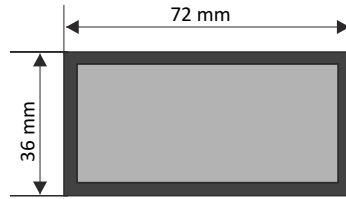

Wymiary zewnętrzne

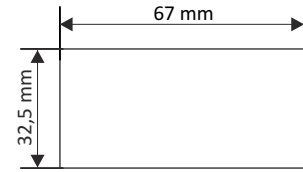

Wymiary otworu montażowego

SPOSÓB PODŁĄCZENIA

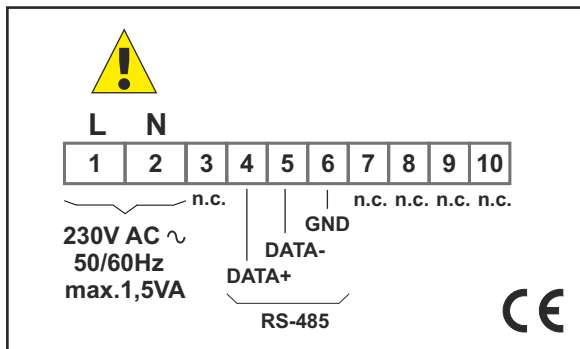

SPOSÓB ZAMAWIANIA

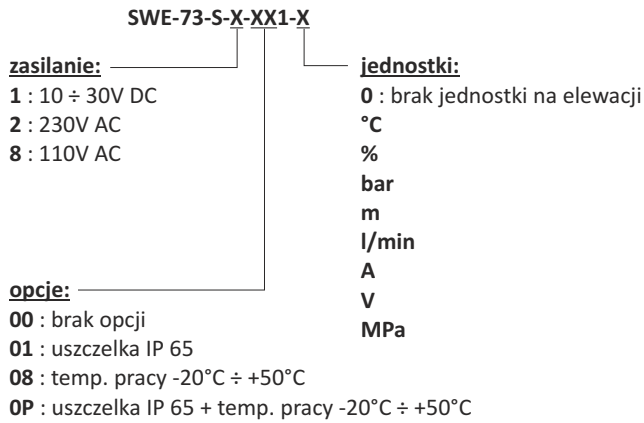

MASKOWNICE

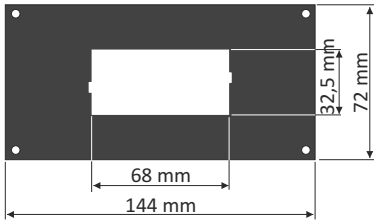

SMP-147/73
maskownica 144 x 72 mm
do montażu urządzeń
w obudowie 72 x 36 mm

PILOT ZASTĘPUJĄCY KLAWIATURĘ



Pilot SIR-25

Nadajnik podczerwieni - pełni funkcję klawiatury i umożliwia programowanie urządzeń firmy SIMEX wyposażonych w odbiornik podczerwieni oraz funkcję bezprzewodowej konfiguracji. Wciśnięcie dowolnego przycisku klawiatury programującej powoduje wystąpienie sygnału z pilota - nadajnika podczerwieni do odbiornika podczerwieni w urządzeniu skonfigurowanym. Pilot posiada pięcioprzyciskową klawiaturę, w tym przycisk funkcyjny **F/Σ/RESET**, dedykowany do bieżącej obsługi urządzeń z grupy: liczników, przepływomierzy i tachometrów. Funkcja poszczególnych klawiszy zależy od skonfigurowanego urządzenia.

Napięcie zasilające: 3V DC - 1 bateria litowa typu CR2032 (pastylkowa)

Zasięg: od 0,5 do 5 m (zależnie od typu odbiornika)

OPROGRAMOWANIE

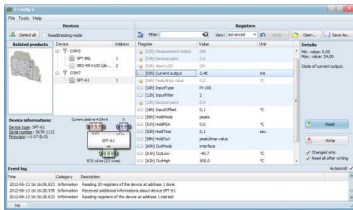

S-Config 2 służy do jednoczesnego wykrywania urządzeń pracujących w wielu sieciach Modbus RTU oraz ich zdalnej konfiguracji. Dla każdego wykrytego urządzenia zostaje wyświetlona lista rejestrów, które użytkownik może modyfikować oraz dodatkowe informacje o parametrach urządzenia (typ, adres w sieci).

Oprogramowanie konfiguracyjne **S-Config** można pobrać bezpłatnie ze strony www.simex.pl

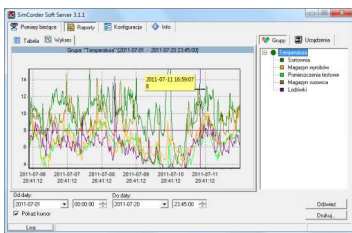

SimCorder Soft to aplikacja wizualizacyjna stworzona, aby usprawnić pracę z rozbudowanymi sieciami urządzeń SIMEX. Umożliwia pobieranie pomiarów, archiwizację, wizualizację, raportowanie, eksportowanie danych pomiarowych z wszystkich urządzeń w sieci oraz drukowanie wyników. Pobieranie pomiarów z urządzeń odbywa się zarówno automatycznie, jak i na żądanie. Możliwość natychmiastowego powiadomienia o stanach alarmowych poprzez SMS-y i e-maile pozwala uniknąć długich i kosztownych przestoju. W każdej chwili dostępny jest podgląd danych pomiarowych, stanów alarmowych i konfiguracji również poprzez internet.

KONWERTERY



Moduł konwertera **SRS-U4** przeznaczony jest do podłączania urządzeń nadrzędnych, posiadających wbudowany host kontroler USB, do magistrali RS-485. Funkcję urządzenia nadrzędnego systemu może pełnić np. odpowiednio oprogramowany komputer typu PC. Moduł zapewnia pełną izolację galwaniczną (optoizolacja) między interfejsem USB, a liniami RS-485.

Wykonanie z mocowaniem na szynę DIN pozwala instalować go także w szafkach rozdzielczych.